

# Alfa

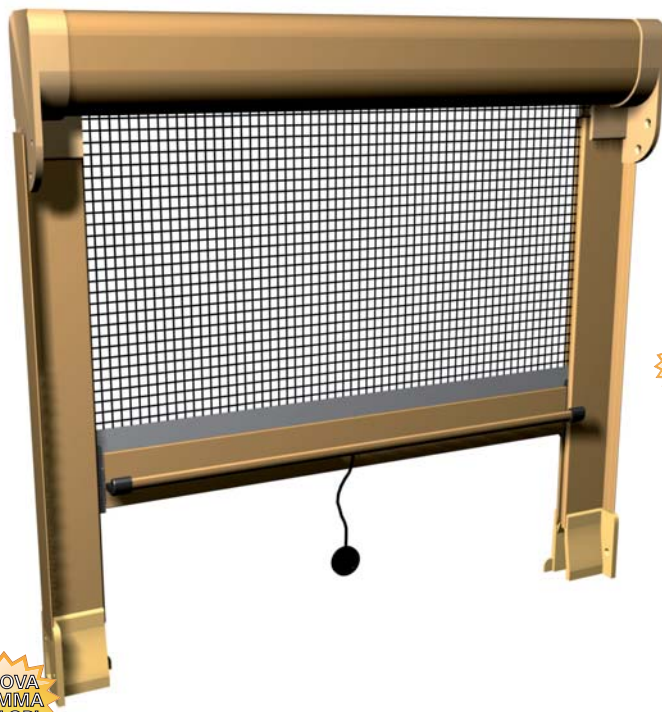

Molla cuffie telescopiche e cassone raggiato



NUOVA  
GAMMA  
COLORI

Le **Cuffie** e gli **Zoccoli** sono disponibili nello stesso colore del profilo in alluminio, per i seguenti colori:

Argento, Bronzo, RAL 9010 lucido, RAL1013 lucido.

Tutti i restanti profili in alluminio sono forniti con accessori di colore nero.

I colori alluminio speciali, non inclusi nella cartella Bettio, saranno forniti con colorazione delle plastiche a discrezione dell'Azienda.

#### Colori Alluminio disponibili:

**Ossidati:** Bronzo, Argento

**Verniciati:** Bronzo, Argento, Elox2000 opaco, Testa di Moro 2001 opaco, Ral1013 lucido, Ral9010 lucido, Ral8017 opaco, Ral6005 opaco

**Marazzati:** Grigio Michelangelo, Verde Michelangelo, Marrone Michelangelo

**Legno:** Acacia, Ciliegio, Rovere, Noce, Pino, Douglas, Iroko

24 Alfa

**È** un modello splendido per estetica e adattabilità.

Consente, infatti, di correggere eventuali errori di misura o fuori squadra del muro mediante la regolazione delle cuffie da -4 a +13 mm per le misure foro e da -2 a + 15 mm per le misure finite. Il cassonetto arrotondato di 46 mm (ingombro con cuffie, 52 mm) è adattabile sia alle porte sia alle finestre.

Nella parte inferiore, speciali zoccoli anti-sgancio consentono un perfetto bloccaggio della barra maniglia.

**L**a molla frizionata (optional sulle finestre)

La frizione è opzionale sulle finestre (altezza <2mt) mentre è indispensabile e sarà sempre installata per ragioni di sicurezza, sulle porte a partire da un'altezza di 2 metri. Questo speciale dispositivo consente alla zanzariera di riavvolgersi in maniera graduale evitando pericolosi urti derivanti dalla perdita del controllo della barra maniglia.

Per un corretto funzionamento del prodotto, garantiamo misure minime e massime di costruzione come da tabella seguente:

cassonetto	misure minime	misure massime
46	300 (500 con frizione)x400 mm	2000x2300 mm

**Se la misura della base è compresa tra 300mm e 500mm. (tra 500 e 750mm. con frizione) per conoscere l'altezza massima realizzabile e garantita si prega di contattare l'azienda.**

Se le misure ordinate superano quelle garantite, è possibile che per la realizzazione della zanzariera si renda necessario diminuire il numero dei bottoni antivento o, in alcuni casi, togliere la fettuccia laterale e quindi tutti i bottoni.

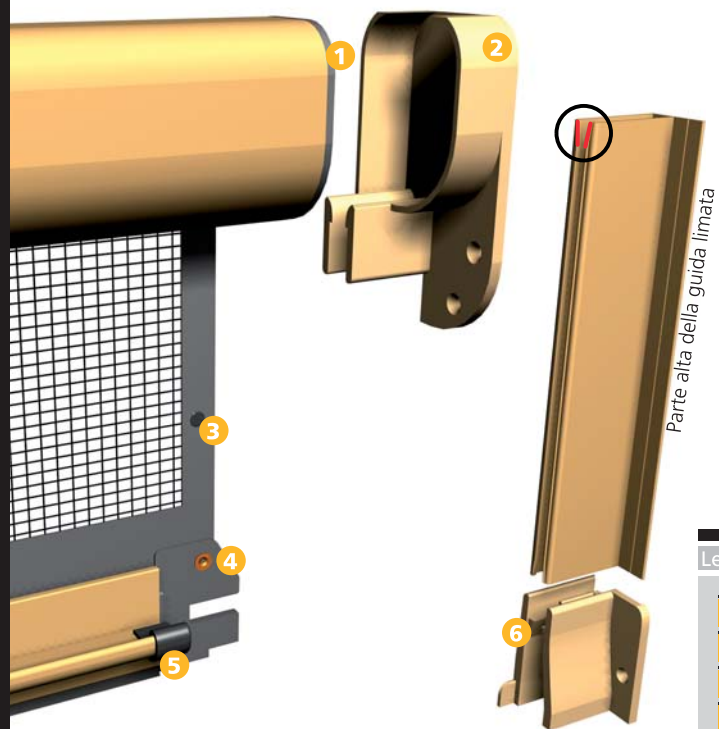
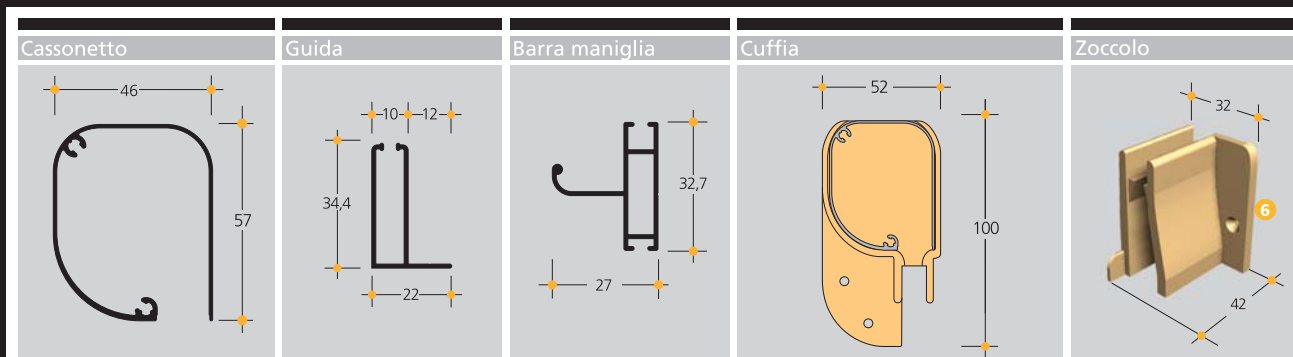

Legenda

- |                            |                      |
|----------------------------|----------------------|
| <b>1</b> Piastra           | <b>5</b> Paraspigolo |
| <b>2</b> Cuffia            | <b>6</b> Zoccolo     |
| <b>3</b> Bottone antivento |                      |
| <b>4</b> Scivolo           |                      |

Suggerimenti

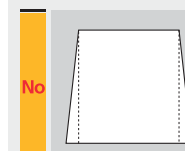
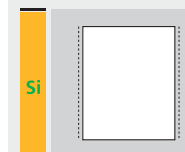
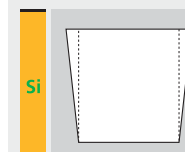
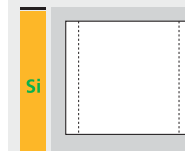

Installazione su tetto

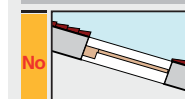

Per una corretta pulizia e manutenzione usare il **Betto Professional Kit** (pg.83)

